

Milla 47

13,02 × 3,78 m (49,2 m²)
Rakennusala

3 huonetta
Pohjaratkaisu



→ [Tekniset tiedot ja varusteet](#)



Leveys: 3,78 m



Pituus: 13,02 m



Korkeus: 4,46 m



Peruspaketti

Sisältää:

- Talon seinärunko
- Katto, lumisuojat, ikkunat ja ulko-ovi
- Täydellinen ulko- ja sisäviimeistely eristyksineen
- Lattiapinnoitteet kaikissa huoneissa ja kylpyhuoneessa
- Lattialämmitys kylpyhuoneessa (DEVI-termostaatilla)
- Vesi- ja sähköasennukset

Hinta (sis. alv)

111 345 €

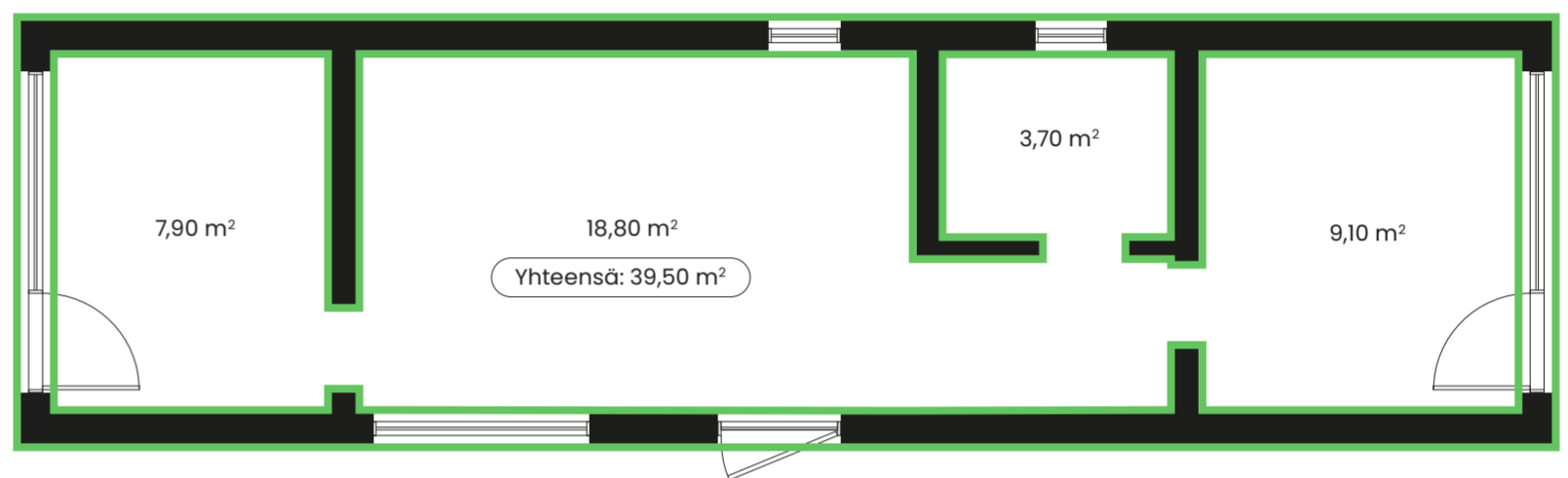

Vakiopaketti

Sisältää:

- Kaikki Peruspakettiin sisältyvät varusteet
- Täysin varusteltu kylpyhuone – pesuallas kaapilla, WC-istuin, suihku ja lämminvesivaraaja
- Lämminvesivaraaja 50 l
- 3 tammista sisäovea

Hinta (sis. alv)

117 825 €

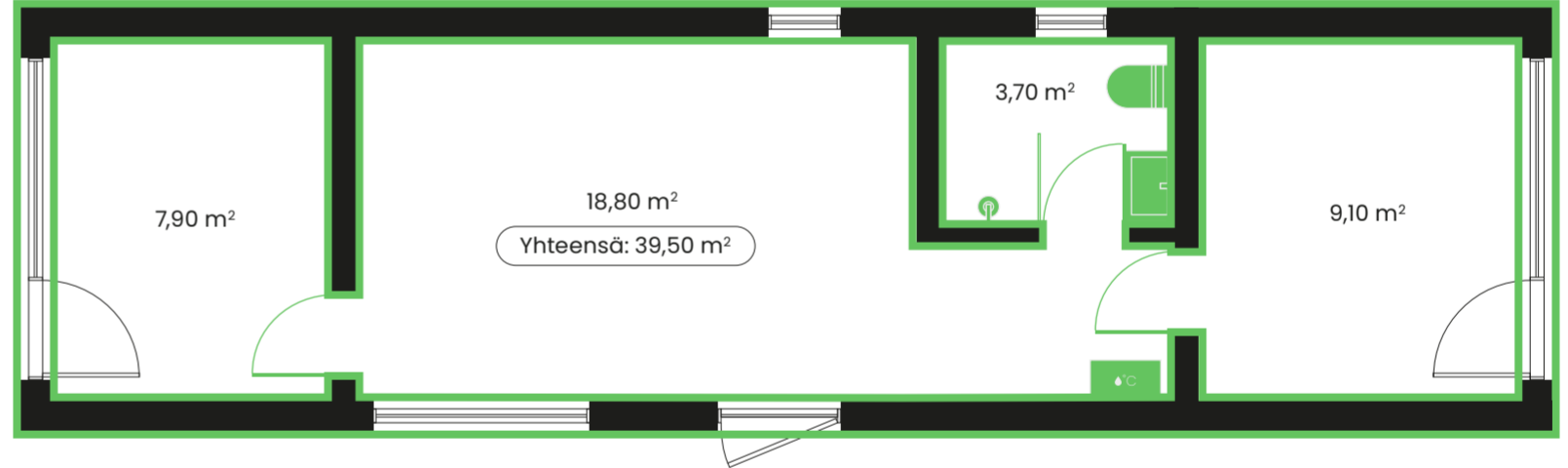

Täyspaketti

Sisältää:

- Kaikki Vakiopakettiin sisältyvät varusteet
- Keittiö, jossa pesuallas ja hana, pieni jääkaappi, kaksilevyinen keittotaso sekä liesituuletin
- Kiinteä kaapisto eteisessä
- Kiinteä kaapisto makuuhuoneessa
- Kylpyhuoneen kaappi peilillä

Hinta (sis. alv)

126 785 €

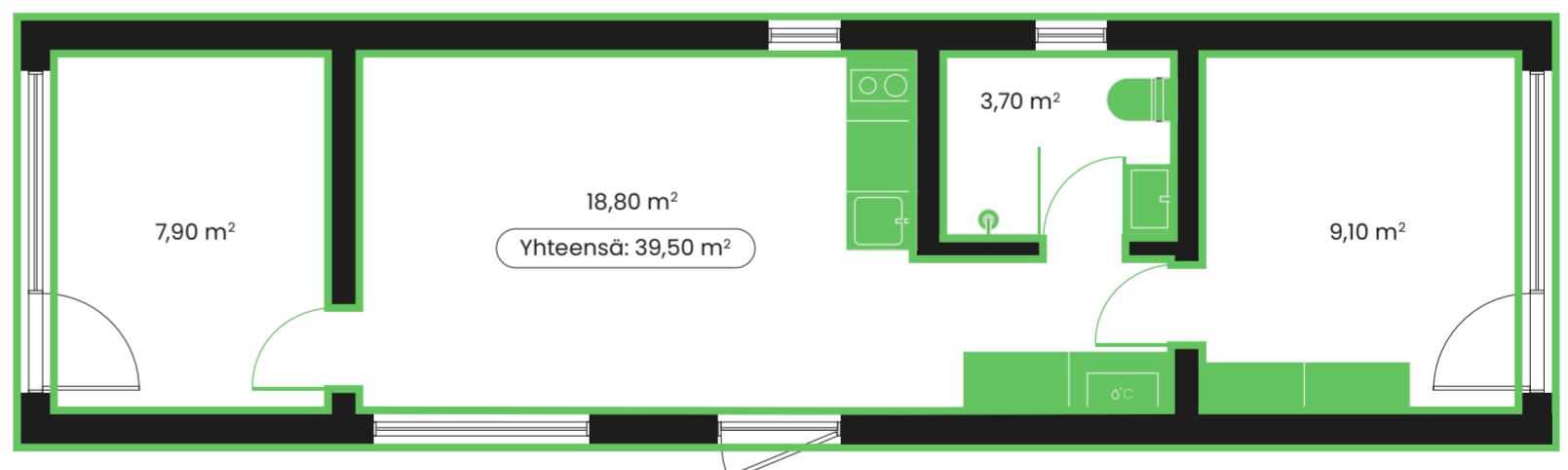

i MyCabin tarjoaa täyden palvelunratkaisun!

Arkkitehti- ja lupapalvelut eivät sisällyhintaan.

Sisältyy hintaan:

+ Perustustyöt

+ Toimitus tontille*

+ Talon asennus

| * Etäisyys Helsingin keskustasta | 0-250km | 251-500km | 501-750km | 751km+ |
|----------------------------------|------------------|-----------|------------|------------|
| Toimitus- ja asennuskustannukset | Sisältyy hintaan | + 2 500 € | + €5 000 € | + €7 500 € |

Värien valinta

① Julkisivun värit



Antrasiitti

RAL 7016



Hinta (sis. alv)

Sisältyy hintaan



Beige

RAL 1015



Hinta (sis. alv)

Sisältyy hintaan



Vaaleanharmaa

RAL 7037



Hinta (sis. alv)

Sisältyy hintaan



Vihreä

RAL 6007



Hinta (sis. alv)

Sisältyy hintaan



Musta

RAL 9005



Hinta (sis. alv)

Sisältyy hintaan



Ruskea

Tikkurila 5077



Hinta (sis. alv)

Sisältyy hintaan

Asettelyn muutokset

2 Rakennuksen sijoittelu tontilla

Vakiosijoitus

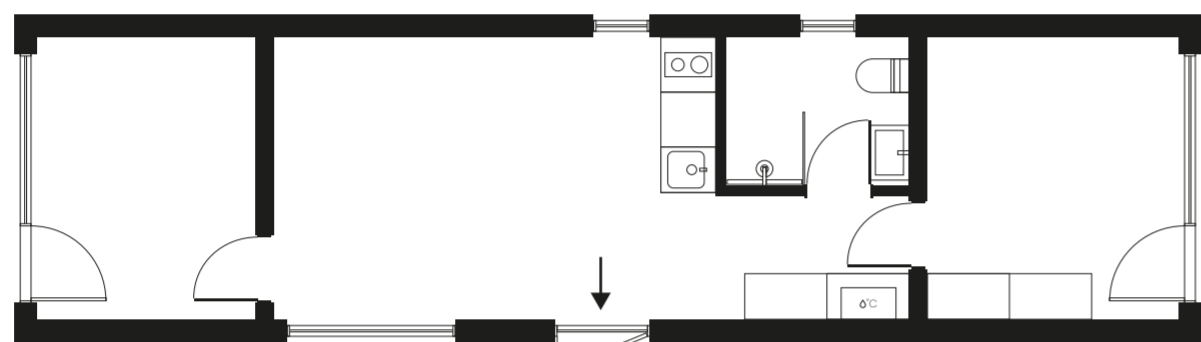

Hinta (sis. alv)

Sisältyy hintaan

Peilikuvana sijoittelu

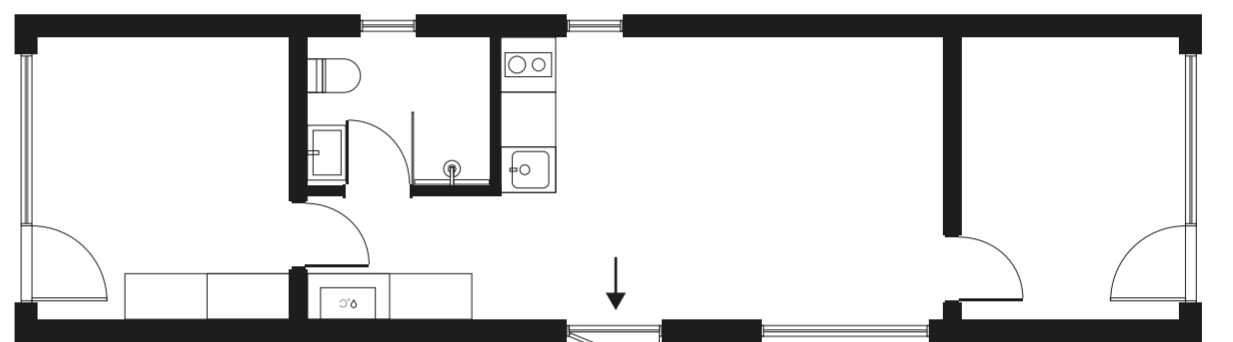

Hinta (sis. alv)

Sisältyy hintaan

3 Rakenteelliset muutokset

Kaksi huonetta

▪ Kaksio, jossa laajennettu olohuone

Hinta (sis. alv)

Sisältyy hintaan

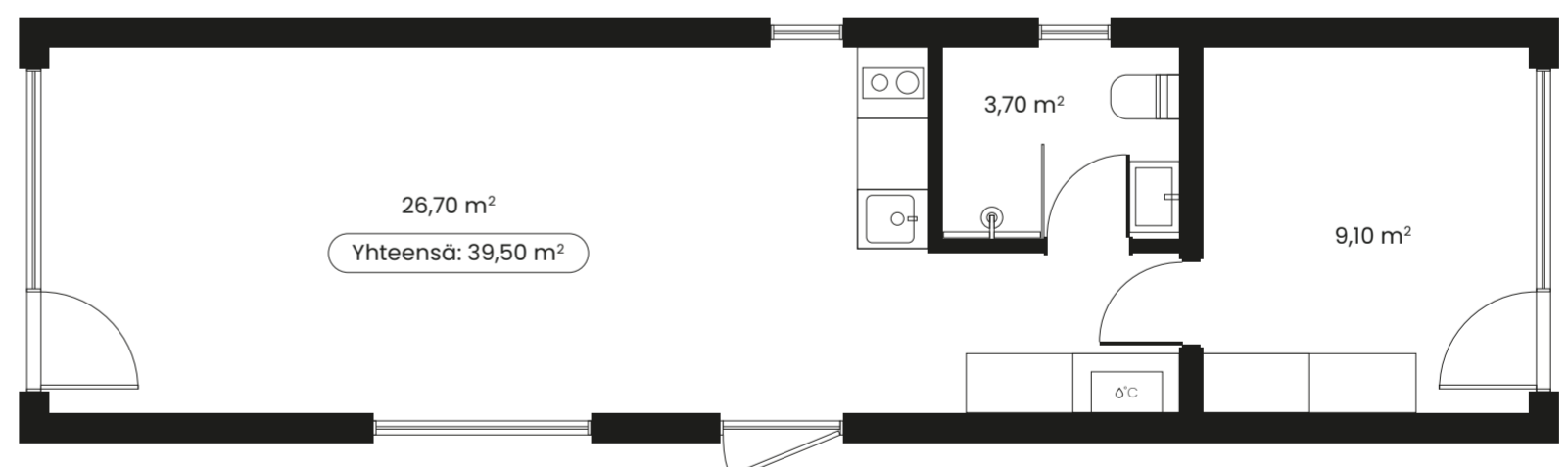

Ikkunoiden sijainnin muutokset

4 Ikkunoiden sijoittelu

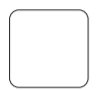

Ikkunoiden sijainnin muutokset

Vakioikkunajärjestys

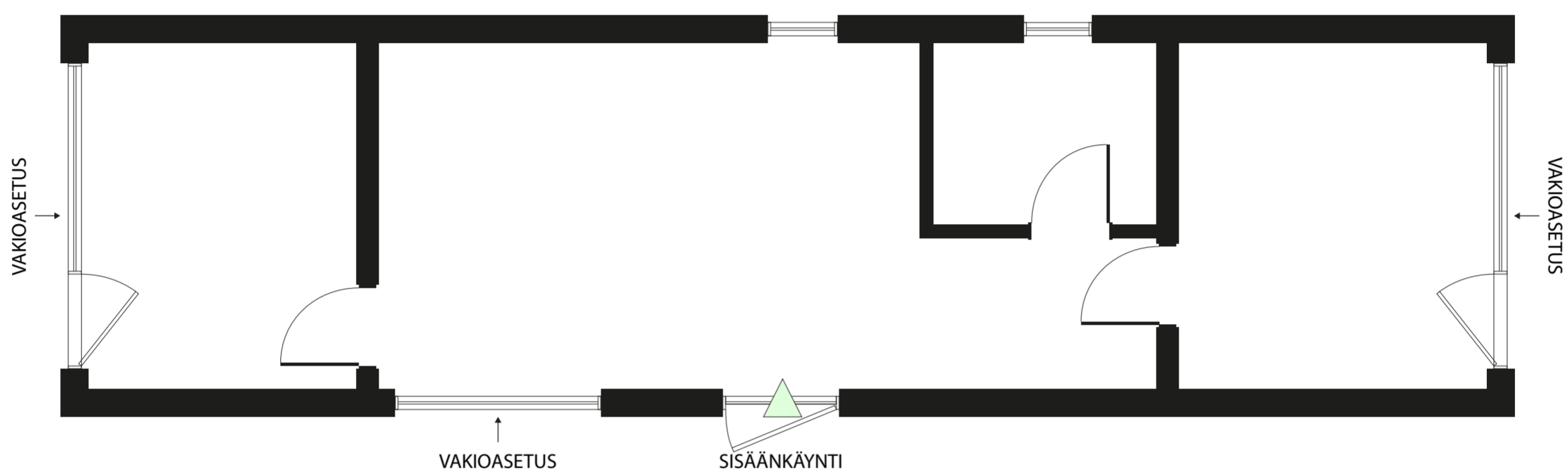

Sallitut muutokset: ikkunan siirto toiselle seinälle

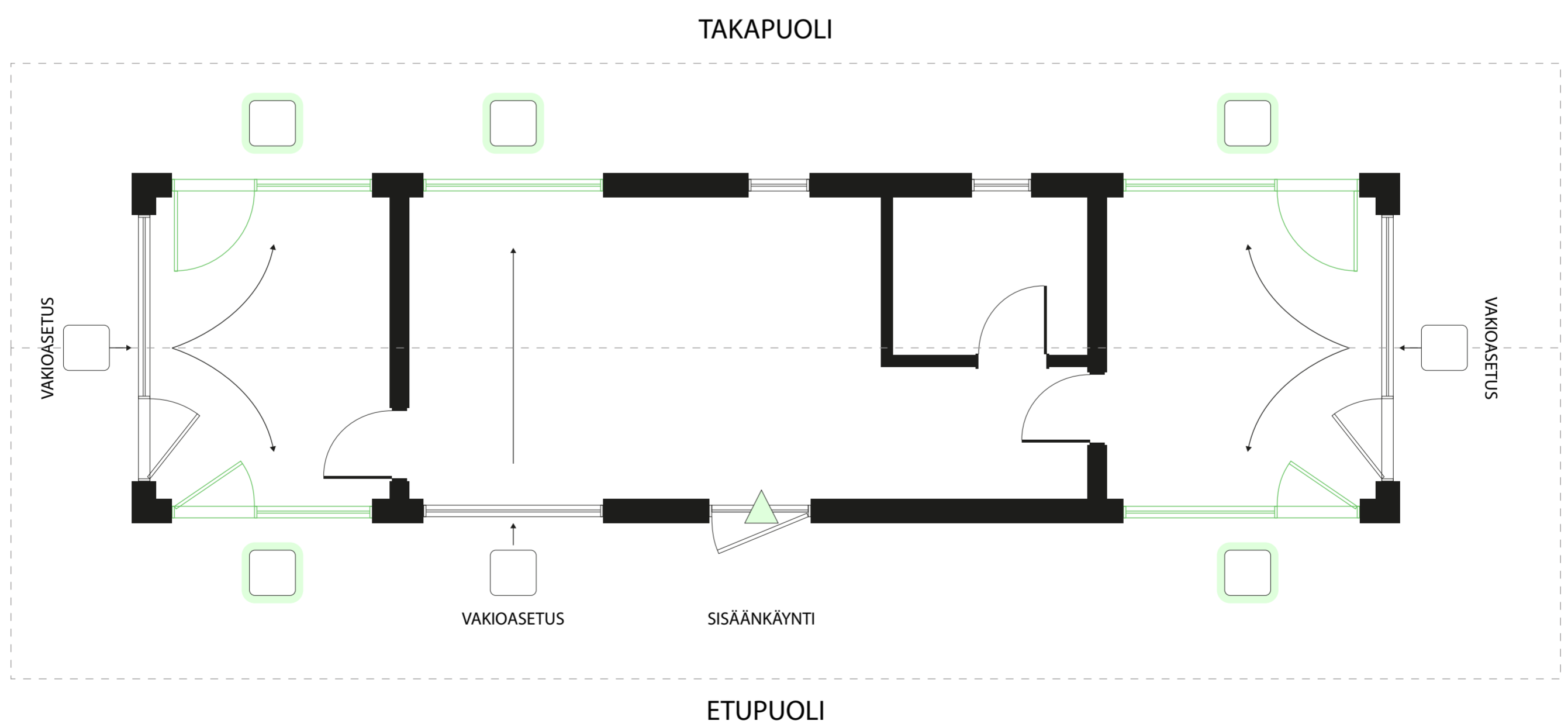

Hinta (sis. alv)

+600 €

Lattianpäällysteiden valinta

5 Oleskelutilan laminaatti

Luonnontammi

MAMMUT, luokka 33, 12 mm



Hinta (sis. alv)

Sisältyy hintaan

Vaalea tammi

MAMMUT, luokka 33, 12 mm

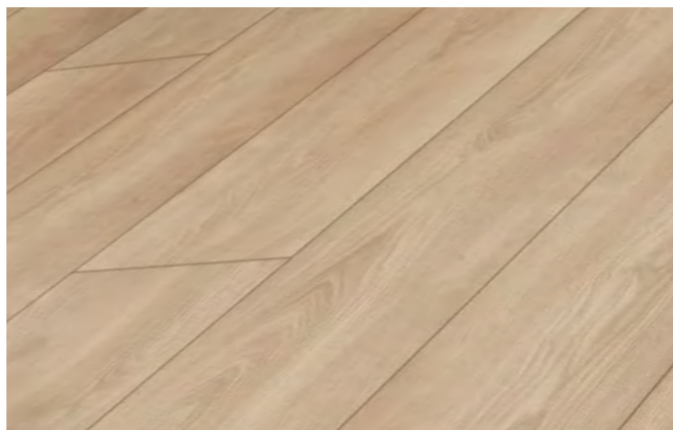

Hinta (sis. alv)

Sisältyy hintaan

Tumma tammi

MAMMUT, luokka 33, 12 mm

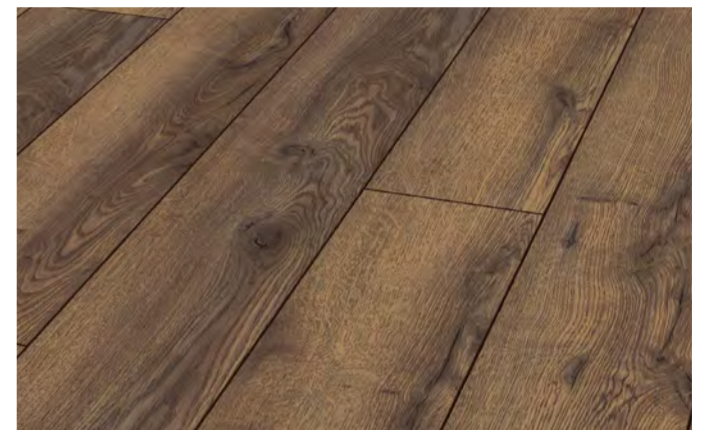

Hinta (sis. alv)

Sisältyy hintaan

6 Kylpyhuoneen lattia

Vaaleanharmaa

Laatat, 60 × 60 cm

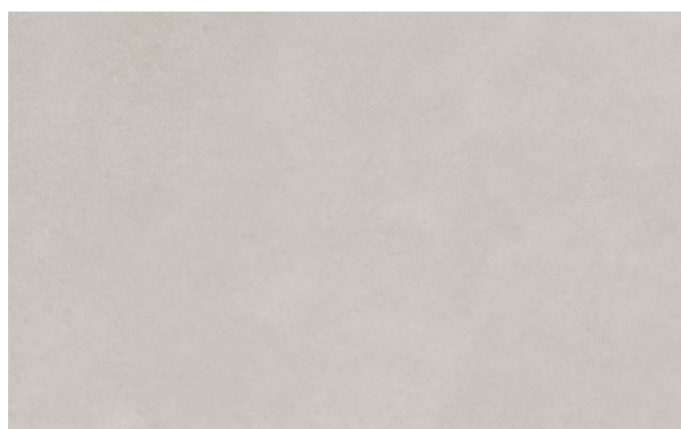

Hinta (sis. alv)

Sisältyy hintaan

Harmaa

Laatat, 60 × 60 cm

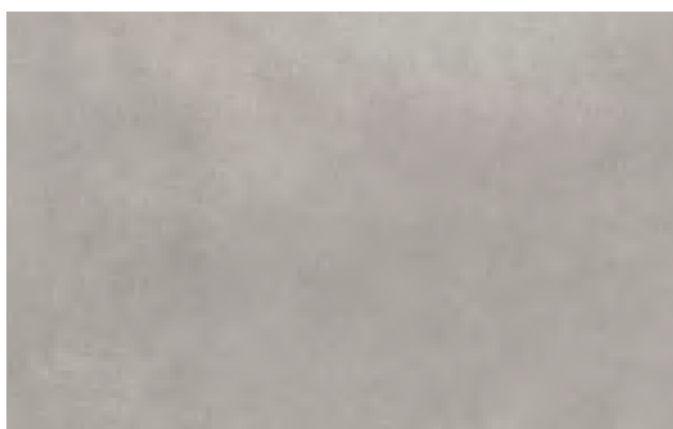

Hinta (sis. alv)

Sisältyy hintaan

Tummanharmaa

Laatat, 60 × 60 cm

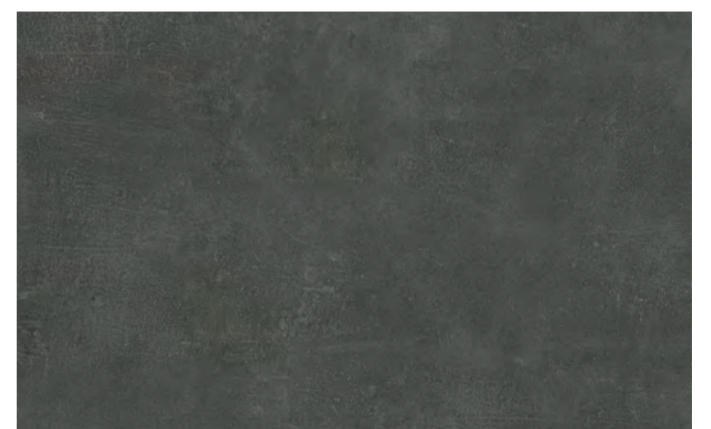

Hinta (sis. alv)

Sisältyy hintaan

7 Kylpyhuoneen seinät

Vaaleanharmaa

Vinyylipaneeli, 280 × 120 cm



Hinta (sis. alv)

Sisältyy hintaan

Harmaa

Vinyylipaneeli, 280 × 120 cm

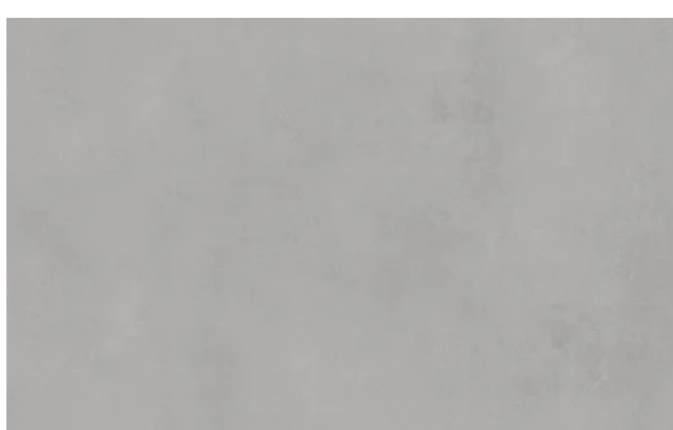

Hinta (sis. alv)

Sisältyy hintaan

Tummanharmaa

Vinyylipaneeli, 280 × 120 cm

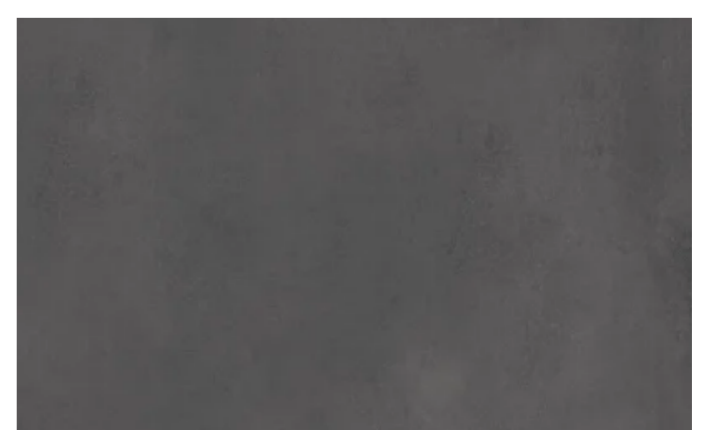

Hinta (sis. alv)

Sisältyy hintaan

Täydelliset varustevalinnat

8 Keittiön värisävyt

▪ Valittu yhdistelmä voidaan toteuttaa myösmuihin kiintokalusteisiin (esim.vaatekaapit).

Vaalea versio

Valkoiset kaapinivet
ja puinen työtaso

Hinta (sis. alv)

Sisältyy hintaan

Julkisivu:

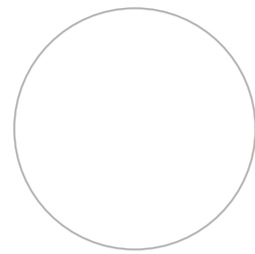

Pinta:



Harmaa versio

Harmaat kaapin ovet
ja valkoinen keittiön työtaso

Hinta (sis. alv)

+600 €

Julkisivu:

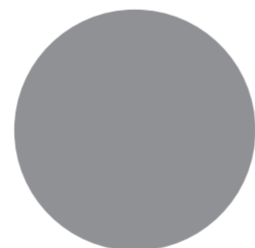

Pinta:

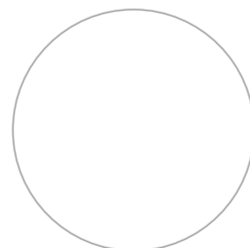

Puiset versiot

Puinen kaapin etuosa
ja lämminharmaa keittiön työtaso

Hinta (sis. alv)

+600 €

Julkisivu:



Pinta:

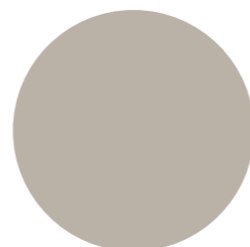

Täydelliset varustevalinnat

9 Keittiön kokoonpanot

▪ Keittiön visualisoinnit ovat havainnollistavia — ne voivat poiketa hieman todellisesta talosta.



Vakiokeittiö

Varustettu 2-levyisellä keittotasolla, höyrymurilla, pienellä jääkaapilla

Valmistajat:
Jääkaappi, Electrolux
Liesi, Electrolux
Höyrymuri, Faber

Hinta (sis. alv)

Sisältyy hintaan

Asettelu

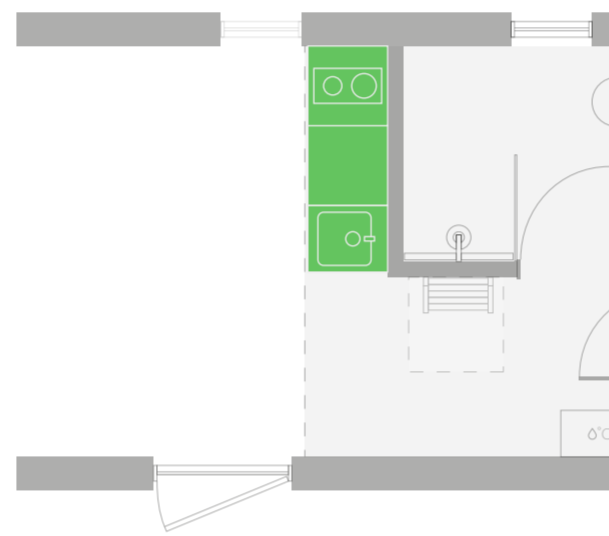

Keittiö saarekkeella

Varustettu 2-levyisellä keittotasolla, liesituulettimella, pienellä jääkaapilla, uunilla ja lisälaatikoilla

Valmistajat:
Jääkaappi, Electrolux
Liesi, Electrolux
Uuni, Electrolux
Liesituuletin, Faber

Hinta (sis. alv)

+3000 €

Asettelu

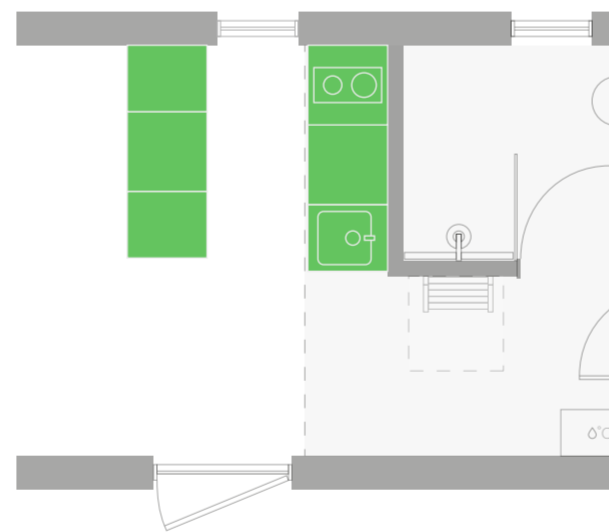

Jos L-muotoinen keittiö on valittu

Varustettu 2-levyisellä keittotasolla, liesituulettimella, suurella jääkaapilla, uunilla, astianpesukoneella ja lisälaatikoilla, vaakasuora keittiöikkuna 1400 x 570 mm (vain kallistettava)

Valmistajat:
Jääkaappi, Electrolux
Liesi, Electrolux
Uuni, Electrolux
Liesituuletin, Faber
Astianpesukone, Electrolux

Hinta (sis. alv)

+6000 €

Asettelu

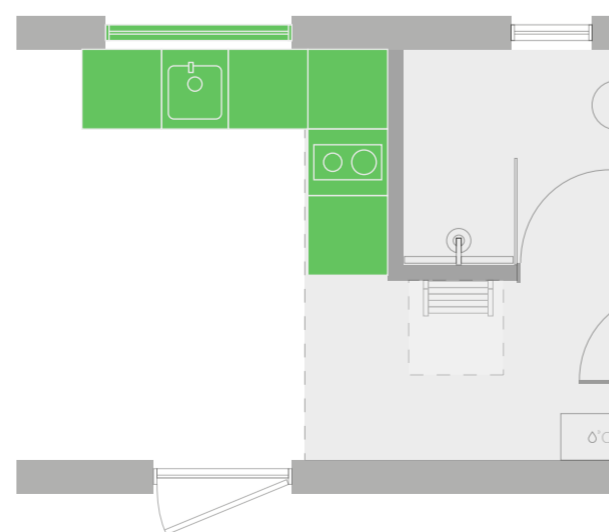

Kattoikkuna-vaihtoehdot

10 Kattoikkunat

Tarjoaa MyCabin virallinen kumppani



Vakiomallinen manuaalinen kattoikkuna

VELUX Standard -kattoikkuna, manuaalinen, tarvikkeet ja asennus – sisältyy hintaan

Koko: 78x98 cm

Tekniset tiedot:
Lämmöneristys: 1,1
Auringonenergian läpäisy: 0,50
Melunvaimennus, dB: 32
Laminoitu lasi: ei
UV-suojaja: ei



Hinta (sis. alv)

+2100 €

Määrä (enintään 3 kpl)

Vakiomallinen aurinkosuojattu kattoikkuna

VELUX-vakiomallinen kattoikkuna, automaattinen, kulutusosat ja asennus – sisältyy hintaan

Koko: 78x98 cm

Tekniset tiedot:
Aurinkomoottori
Lämmöneristys: 1,1
Auringonenergian läpäisykyky: 0,50
Melunvaimennus, dB: 32
Laminoitu lasi: ei
UV-suojaja: ei



Hinta (sis. alv)

+2600 €

Määrä (enintään 3 kpl)

Premium-käsi käyttöinen kattoikkuna

VELUX Premium -kattoikkuna, manuaalinen, kulutusosat ja asennus – sisältyy hintaan

Koko: 78x98 cm

Tekniset tiedot:
Lämmöneristys: 1,1
Auringonenergian läpäisykyky: 0,49
Melunvaimennus, dB: 35
Laminoitu lasi: kyllä
UV-suojaja: kyllä



Hinta (sis. alv)

+2600 €

Määrä (enintään 3 kpl)

Premium-aurinkosuojattu kattoikkuna

VELUX Premium -kattoikkuna, automaattinen, kulutusosat ja asennus – sisältyy hintaan

Koko: 78x98 cm

Tekniset tiedot:
Aurinkomoottori
Lämmöneristys: 1,1
Auringonenergian läpäisykyky: 0,49
Melunvaimennus, dB: 35
Laminoitu lasi: kyllä
UV-suojaja: kyllä



Hinta (sis. alv)

+3200 €

Määrä (enintään 3 kpl)

11 Kattoikkunan sijoitus

Valitse sijoituspaikka!

Merkitse suunnitelmaan MyCabinin tarjoamien kattoikkunoiden asennuspaikat.

Kattoikkunoiden sijoittelu tulee sovittavallittuun kattoikkunamalliin.

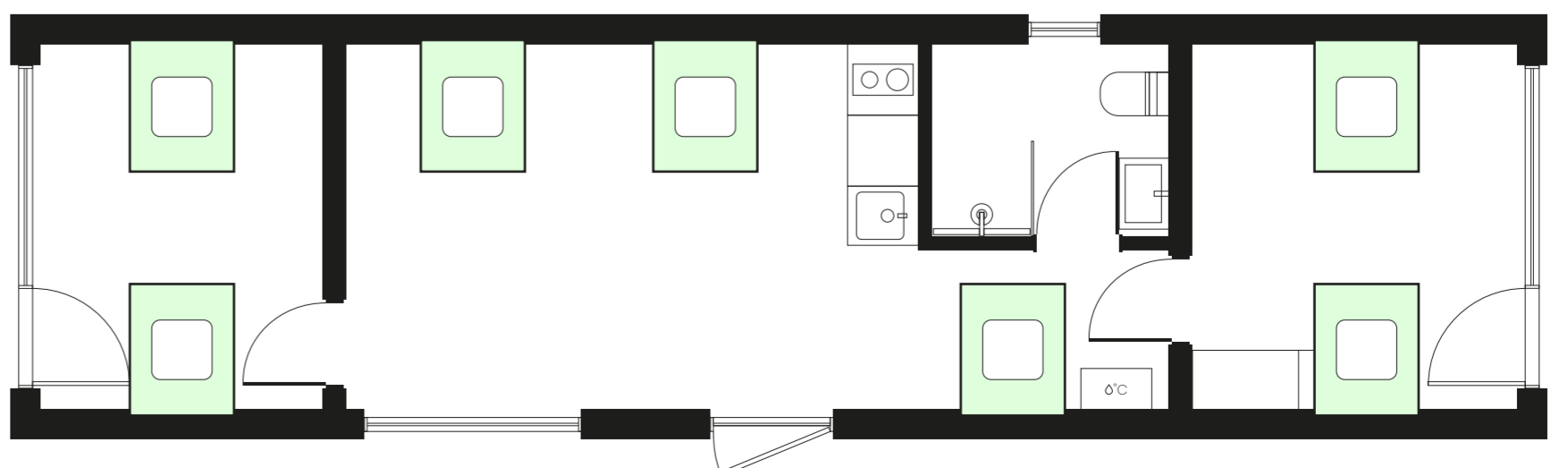

Lisävarusteet

12 Hyönteisverkko ikkunoille

- Kiinteä (Nro 1)
- +140 €
- Avattava (Nro 1)
- +400 €

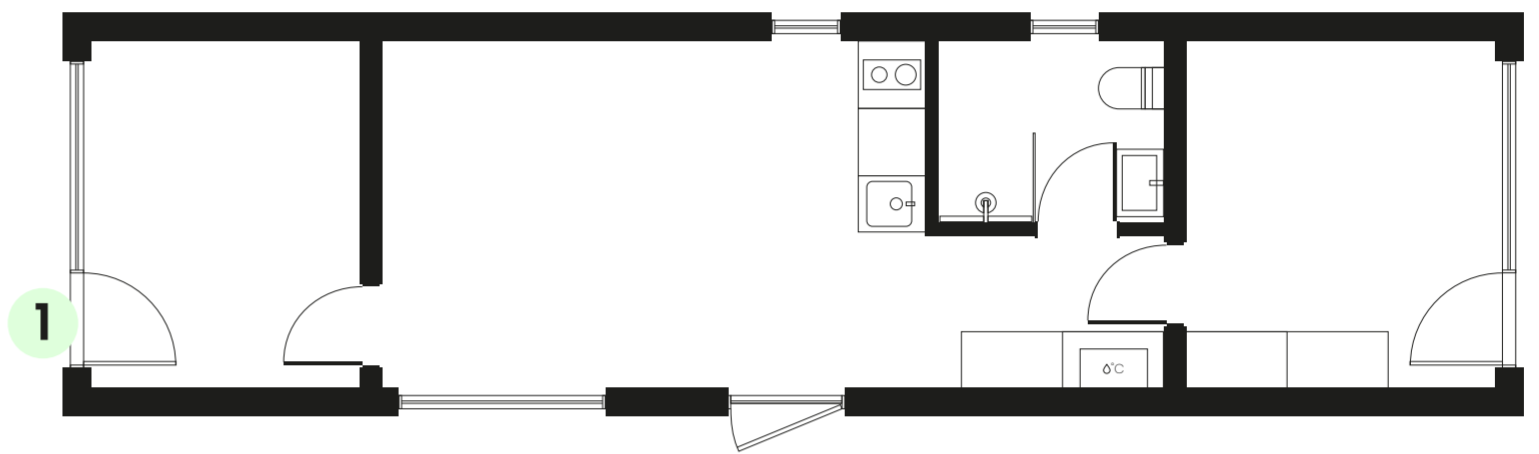

- Kiinteä (Nro 2)
- +140 €
- Avattava (Nro 2)
- +400 €

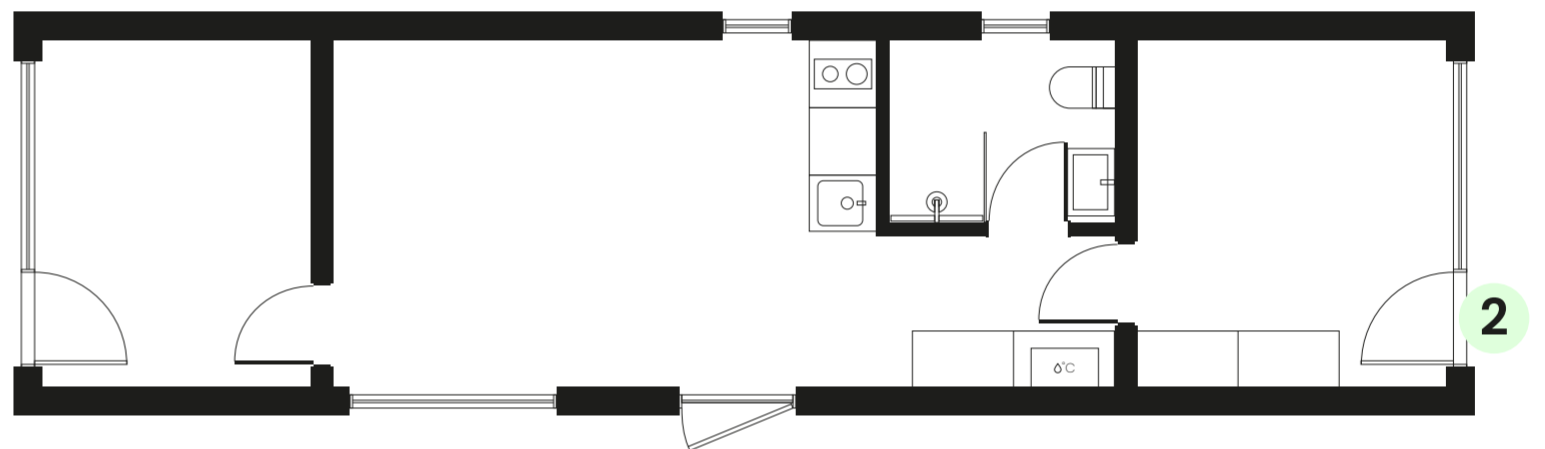

- Kiinteä (Nro 3)
- +130 €
- Avattava (Nro 3)
- +380 €

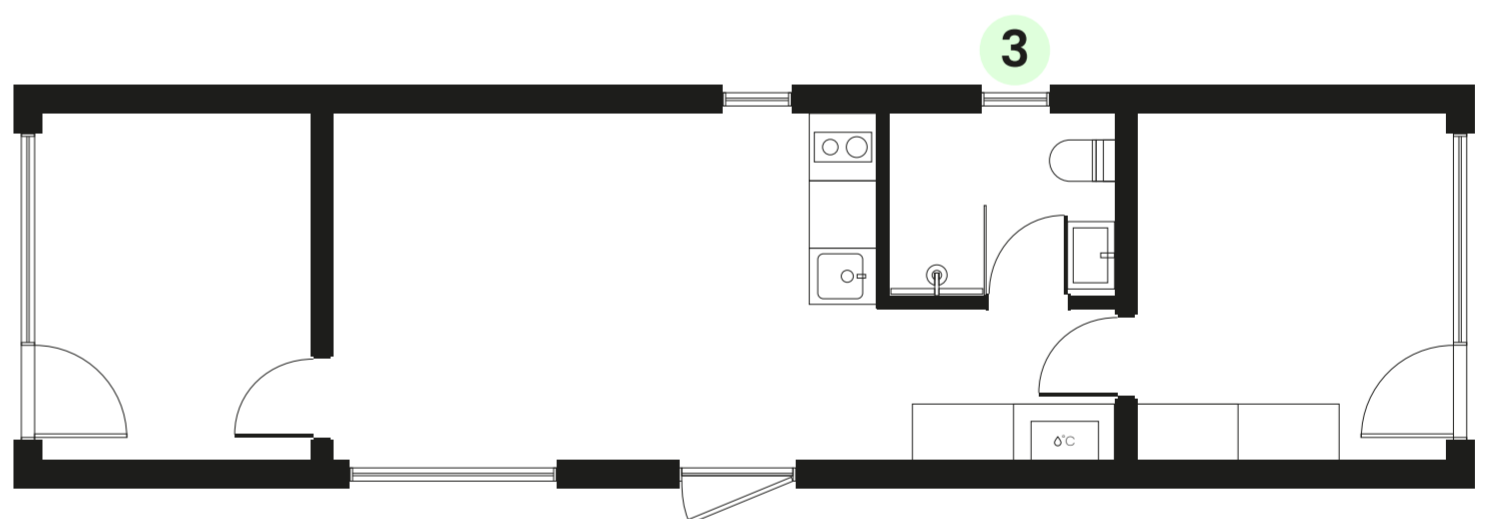

- Kiinteä (Nro 4)
- +130 €
- Avattava (Nro 4)
- +380 €

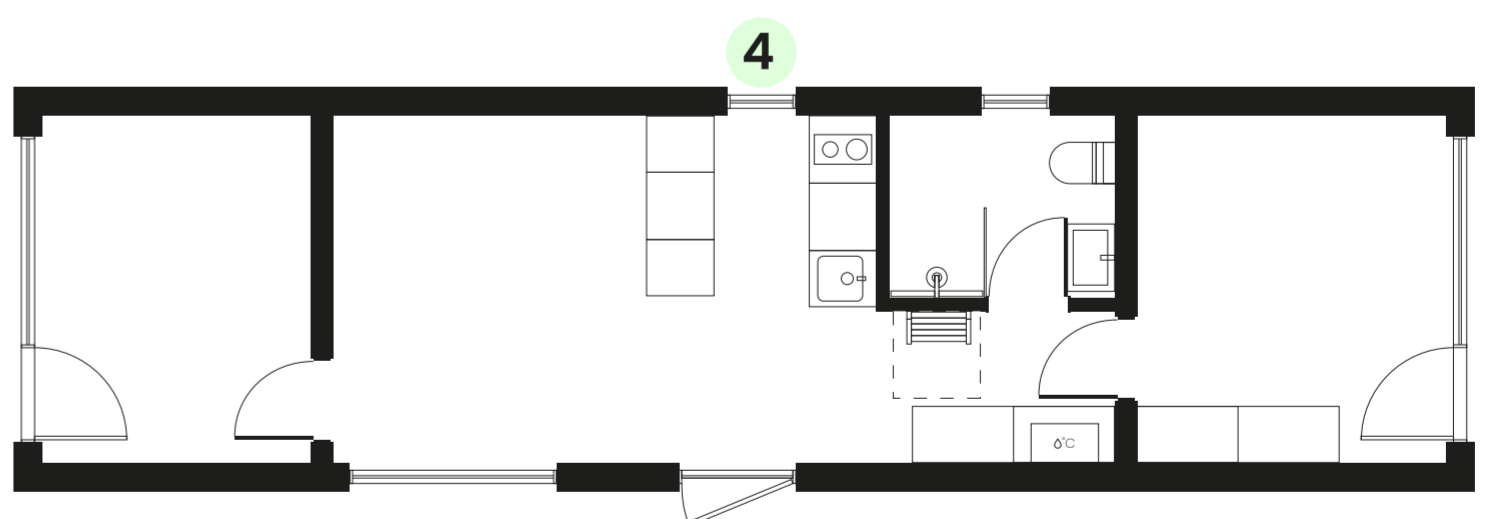

- Kiinteä (Nro 5) ▪ Jos valitaan L-tyyppinen keittiö

Hinta (sis. alv)

+130 €

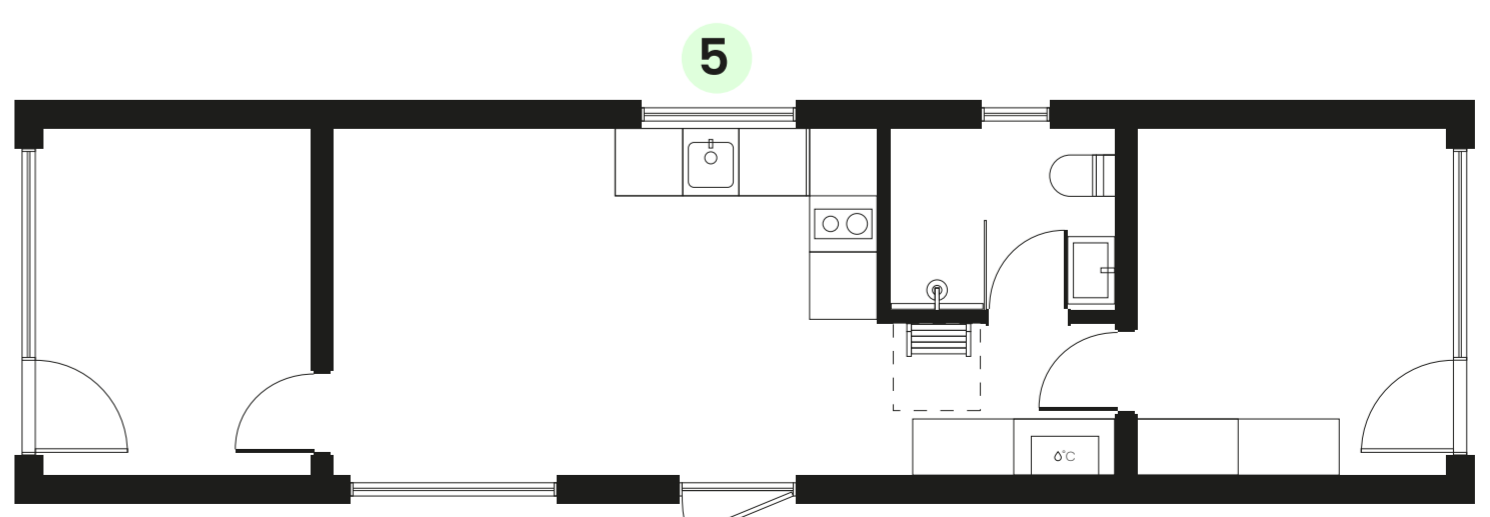

Lisävarusteet

13 Kylpyhuoneen viimeistely

Kylpyhuoneen viimeistely

Kipsilevy pintainen kylpyhuone
(maalattuvalkoiseksi, NCS S 0500-N)

Vakiomallinen kylpyhuoneen viimeistely:
Kuusi, höylätty, 12 x 140 mm, AB-luokka

Hinta (sis. alv)

+2500 €



14 Sähköinen pyyhekuivain

Musta

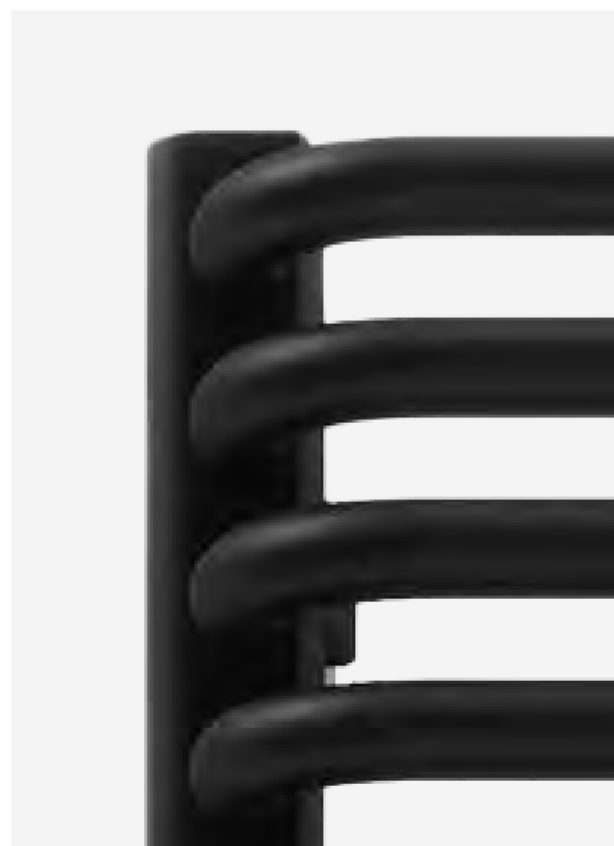

Hinta (sis. alv)

+300 €

Valkoinen



Hinta (sis. alv)

+300 €

15 Lämmitysvaihtoehdot

Lattialämmitys

Sähköinen lattialämmitys WiFi-ohjauksella

Koko rakennuksessa on kolme säädettävää vyöhykettä

Kylpyhuoneessa lattialämmitys sisältyy Peruspakettiin,
Vakiopakettiin ja Täyspakettiin
(manuaalinen ohjaus DEVI-termostaatilla)

Hinta (sis. alv)

+3350 €



Lisävarusteet

16) Lämmitysvaihtoehdot

Ilmalämpöpumppu

(ilma/ilma)

Tekniset tiedot:
WiFi-ohjaus
A++ energiatehokkuus

Pakkaus sisältää:
Ilmanvaihtoyksikön kiinnikkeet
Asennus

Hinta (sis. alv)

+4350 €



17) Talon perustusten varustelu

Perustusten viimeistely

Perustusten verhoilu sementtilevyllä
(vaaleanharmaa) + asennus

Viimeistelyn enimmäiskorkeus:
40 cm

Hinta (sis. alv)

+1400 €



18) Talon liitännät

Liitännät

1) Talon liittäminen asiakkaan
järjestämään sähköliittymään

2) Talon liittäminen asiakkaan
järjestämään vesilähteeseen
-Rengaskaivo
-Porakaivo
-Kunnallinen vesiliittymä

Hinta (sis. alv)

Alk. 600 €

3) Talon liittäminen asiakkaan
järjestämään viemäröintiratkaisuun
-Jätevesisäiliö (umpisäiliö)
-Biologinen jätevedenpuhdistamo
-Saostussäiliö imeytyskentällä
-Kunnallinen viemäriliittymä

(Vesijohtojen lämmityskaapeli
sisältyy hintaan!)

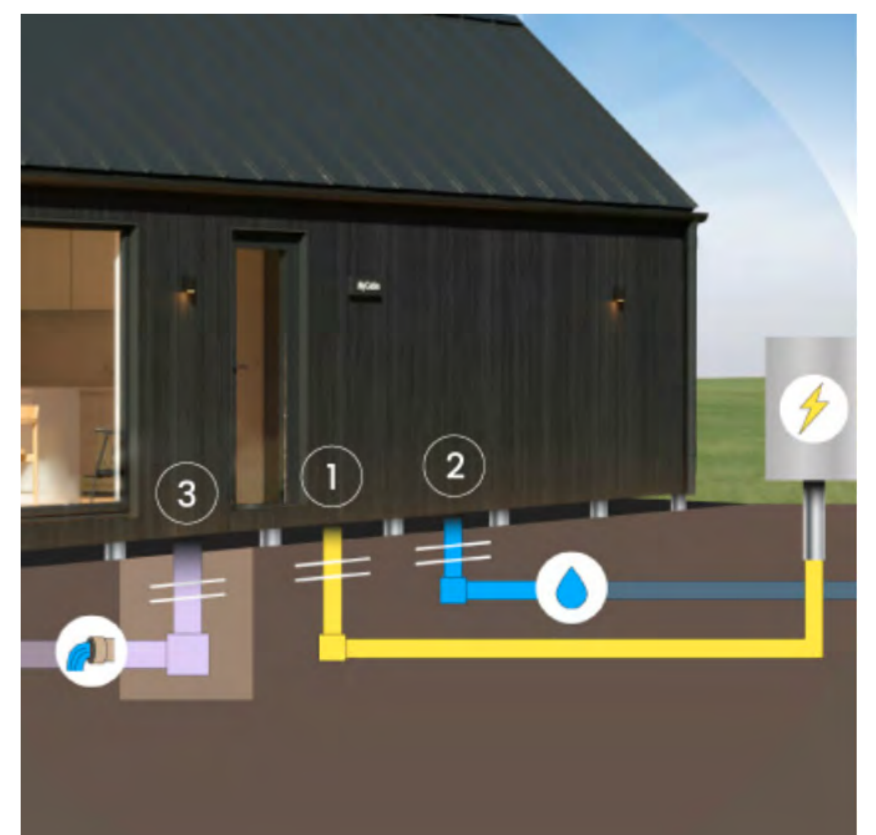

Lisämuutokset projektiin

19 Sähköasennussuunnitelmat

Sähkösuunnitelman muutokset

Sähkösuunnitelman muutokset, pistorasioiden tai kytkinten siirtäminen, kaapelointi valvontakameroita varten jne.

Hinta (sis. alv)

Aik. 1000 € (+ lisämateriaalikustannukset)

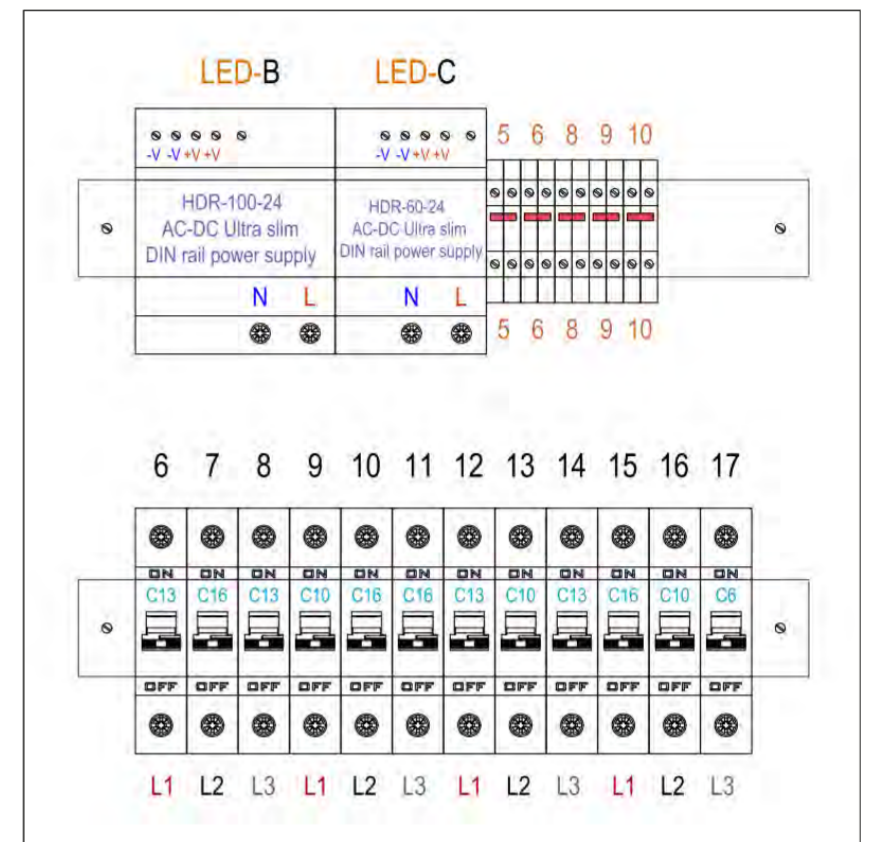

20 Poikkeavat ikkuna- ja ovimuutokset

Epätavalliset ikkunat ja ovet

Muutokset ikkuna- tai ovipohjapiirustukseen, ikkunoiden koon tai tyyppin muutokset

Hinta (sis. alv)

Aik. 5000 €



21 Ei-vakiomalliset muutokset

Ei-vakiomallinen pohjaratkaisu

Kaikki muutokset, jotka poikkeavat aiemmin määritellyistä MyCabinin maksuttomista tai maksullisista vakiovaihtoehdoista

Hinta (sis. alv)

Aik. 7250 €

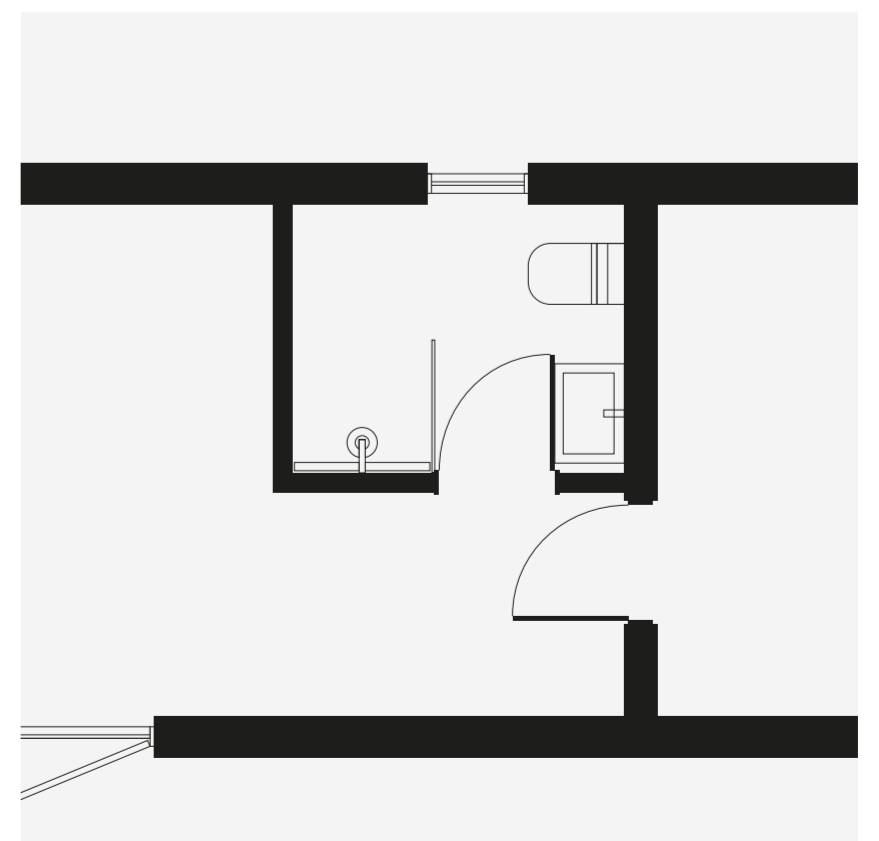

Kaikki on valmista –
uusi kotisi on lähempänä kuin koskaan.

 Saat meiltä lahjaksi valokyltin!



Valitse uuden kotisi nimi,
joka lisätään valokyltin designiin.

(Täytä tekstikenttä,
tallenna dokumentti ja
lähetä se meille takaisin.)

Nimi (enintään 20 merkkiä)

Tietoa valokyltistä

Valitse oma uniikki kotisi nimi,
joka painetaan valokylttiin
ilman lisäkustannuksia!

Ota yhteyttä – autamme mielellämme.



Robert Julius Engroos
Puhelin:
+358 50 5614888
Sähköposti:
robert@mycabinsuomi.fi



Tiit Kremm
Sähköposti:
tiit@mycabinsuomi.fi

Lue lisää
verkkosivuiltamme:

www.mycabinsuomi.fi